

TEX-100N

Texture Tester

テクスチャー試験機

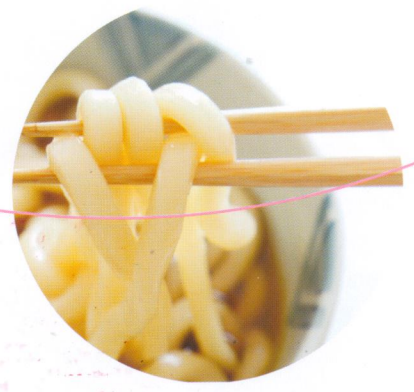

JISC

JAPAN INSTRUMENTATION SYSTEM Co.,Ltd.
日本計測システム株式会社

美味しく安全な食品づくりをサポート

食品のテクスチャー（食感）を数値化することで、美味しく安全な食品づくりをサポートします。



テクスチャー試験機 **TEX-100N**



これまで人間の“感覚”で判定されていた「食感」。“感覚”はとても大切な判断基準ですが、基準の曖昧さや個人差が大きな課題となっていました。
テクスチャー試験機「TEX-100N」は、曖昧だった「食感」を“数値化”することで、客観的な判定を可能にします。

たとえば、お子様や高齢者の方々に提供する食品の場合、えん下する際に安全な硬さであるかのチェックは、食品を提供する側として、とても重要なポイントです。

テクスチャー試験機「TEX-100N」は、食品の商品開発における美味しさに関わる食感から、えん下困難者用食品の許可基準クリアのチェックまで、食品の生産工程における品質管理・検査業務をサポートします。



? テクスチャー試験とは

■ テクスチャー（食感）試験

治具（プランジャ）を用いて食品を圧縮し測定します。テクスチャープロファイル分析法※に基づき自動で硬さや付着性を算出します。

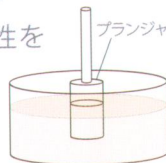

■ 測定データ

「硬さ」「付着性」「凝集性」
「脆さ（もろさ）」「弾力性」「咀嚼（そしゃく）性」
「ガム性」「粘着力」を測定できます。

※測定データはテクスチャープロファイル分析法に基づいて算出しています。

■ TEX-100N 対応試験

- テクスチャー試験
- ゼリー強度試験（JIS K 6503またはすり身）
- 圧縮試験
- 引張試験
- はく離試験

※ テクスチャープロファイル分析法

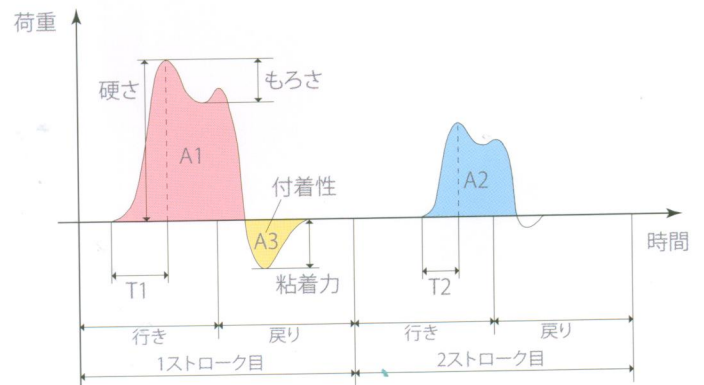

凝集性 (A2/A1)
弾力性 (T2/T1)
ガム性 (硬さ×凝集性)
そしゃく性 (硬さ×凝集性×弾力性)



誰でも使いやすい TEX-100N

私にも
カンタン!

Point 1

簡単な設定で自動測定

MENUから試験を選択し、必要な条件を入力するだけで、専門的な試験も簡単に自動測定できます。



例: こんにゃく入りゼリーのテクスチャー試験

Point 2

広い作業スペース

広くてフラットな作業スペースで、大きな試料を設置したり、比較試料を並べながら作業ができます。

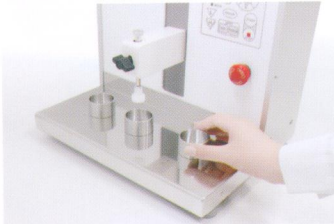

試料を沢山並べながら、作業ができます。

Point 3

水に濡れても大丈夫

作業部周辺は簡易防滴構造なので、少々水に濡れても安心です。



作業部周辺はステンレスを使用しています。
※電源スイッチ、プリンターや背面は、防滴ではありません。

Point 4

治具の取り換えが簡単

工具を使用しなくても、つまみをねじって、簡単に治具の取り換えができます。



落下防止
付き!!

前面のつまみを回して、治具の取り換えが可能

Point 5

プリンター機能付き

本体にプリンターが付いているので、測定後すぐに印字できます。

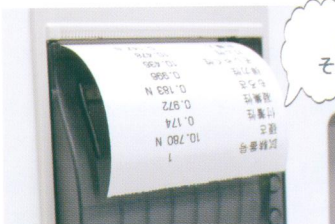

試験結果を
その場で印字!

Point 6

見やすい画面

簡易グラフで視覚的に特性を把握できます。

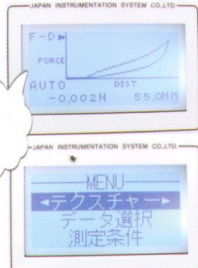

白色バックライト付き
グラフィック液晶で
見やすい!

- ★ テクスチャー試験
- ★ ゼリー強度試験 (JIS K 6503またはすり身)
- ★ 圧縮試験
- ★ 引張試験
- ★ はく離試験

Point 7

過負荷で自動停止

荷重がかかり過ぎると自動停止するので安心です。

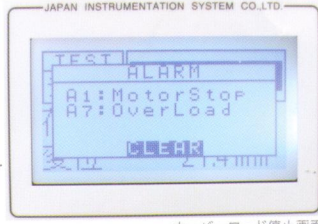

オーバーロード停止画面

※オーバーロードによる故障を保障するものではありません。

Point 8

コンパクト設計

コンパクトなサイズなので、女性でも持ち運びが可能です。



横幅約35cm、重量16.5kgなので、持ち運びが可能。

Point 9

PCにデータを保存

オプションソフトを使用すれば、データの保存や、日々の推移を管理することもできます。

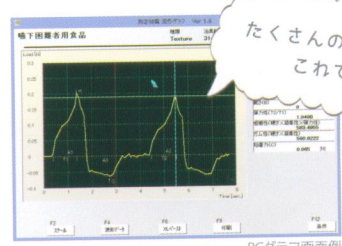

たくさんのデータ管理も
これで安心!

PCグラフ画面例

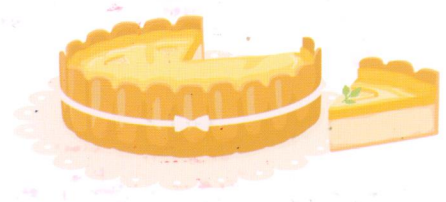

標準付属治具

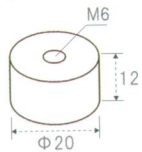

平型圧子
ジュラコン製

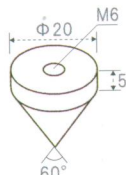

円錐圧子
ジュラコン製

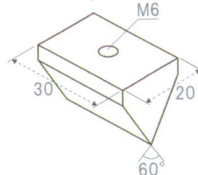

くさび圧子
ジュラコン製



ジョイントシャフト

オプション治具

別途治具が必要な場合は、お気軽にご相談ください。

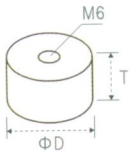

平型圧子
ジュラコン製
CJ-F[D]-[T]

D	T
10	12
15	12
20	12
30	12
40	12
50	20
60	30

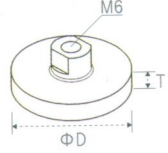

平型圧子
ステンレス製
CT-F[D]

D	T
12.7	3
15	3
20	3
30	5
50	5

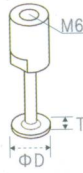

平型圧子
ステンレス製
CT-F[D]

D	T
3	-
5	0.8
8	0.8
10	1

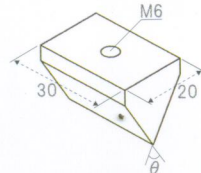

くさび圧子
ジュラコン製
CJ-W[θ]-30

θ
45
60

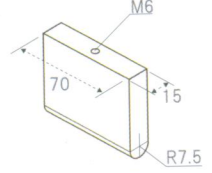

半円柱圧子
ジュラコン製
CJ-SC7015

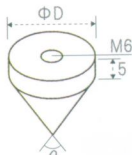

円錐圧子
ジュラコン製
CJ-C[θ]-[D]

θ	D
45	60
45	60
60	20
60	30

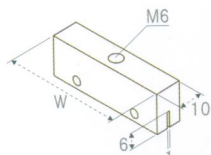

ナイフホルダー
MCナイロン製
CJ-K[W]

W
25
45
100

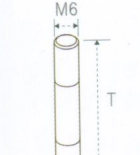

ジョイントシャフト
CJ-M6-L[T]

T
40
50



ニードル
ステンレス製
CT-P[D]

D
1.5
2
3

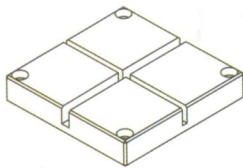

スリットテーブル
ステンレス製
BC-0808S

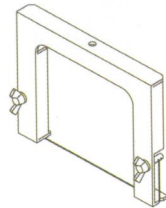

ワイヤーフレーム
ステンレス製
CT-WC

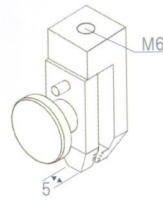

スモールチャック
ステンレス製
GS-10

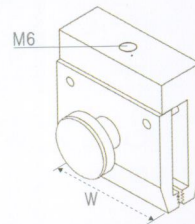

スモールチャック
ステンレス製
GS-W

W
20
40

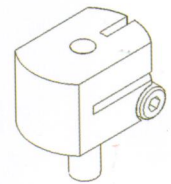

ユニバーサルジョイント
ステンレス製
GU-M6N6

外観・テーブルスペース・仕様

■ 外観・テーブルスペース

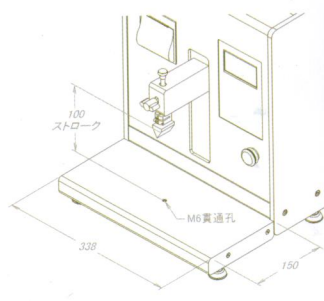
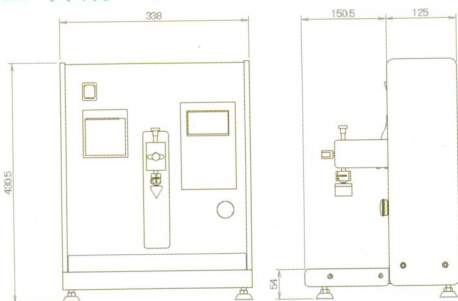

■ 仕様

仕様	内容
長さ最小表示	0.1mm
試験速度	1~600mm/min
電源電圧	AC100V~AC240V
寸法	W338×D275.5×H430.5
重量	約16.5kg
言語	日本語・英語・中国語(簡体字・繁体字)・韓国語

※ 本カタログの仕様等は、予告なしに変更する場合があります。

● 代理店

● 製造販売元

日本試験機工業会々員
日本ばね機械工業会々員

JISC 日本計測システム株式会社

http://www.jisc-jp.com e-mail: sales@jisc-jp.com

■ 本社 〒633-0077 奈良県桜井市大西526-1
TEL:0744-46-5521 FAX:0744-46-5527
■ 関東営業所 〒226-0025 神奈川県横浜市緑区十日市場町879-1
TEL:045-482-3885 FAX:045-482-3895
■ 大阪営業所 〒533-0023 大阪府大阪市東淀川区東淡路1-5-4-436
TEL:06-6325-8261 FAX:0744-46-5527
海外ネットワーク 中国・台湾・韓国・シンガポール・ベトナム
(マレーシア・タイ・インドネシア・フィリピン)