

ABB ACS510 选型样本

ABB 低压交流传动
ACS510, 1.1 kW - 110 kW
技术样本



ABB

快速接线模块：控制柜装配的全新概念

常规接线模式



快速接线模式



全球独家推出 全覆盖型省配线解决方案

接线端子柜

继电器柜

隔离器柜

安全栅柜

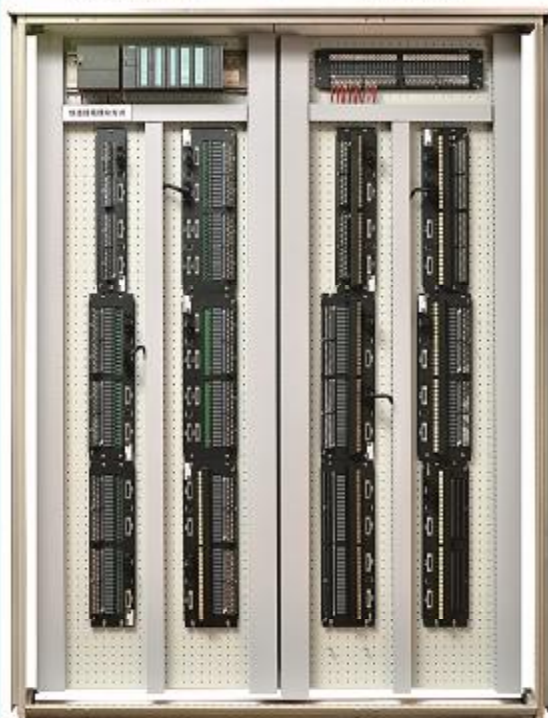

快速接线模块：控制柜装配的全新概念

传统接线模式

密密麻麻的电器元件：接线端子、保险、继电器、电源开关

塞满线槽的的配线：元件之间大量的连接导线，离开图纸无从下手

繁琐的工序：设计选型、配件采购、打孔、元件固定、配线、测试、整理

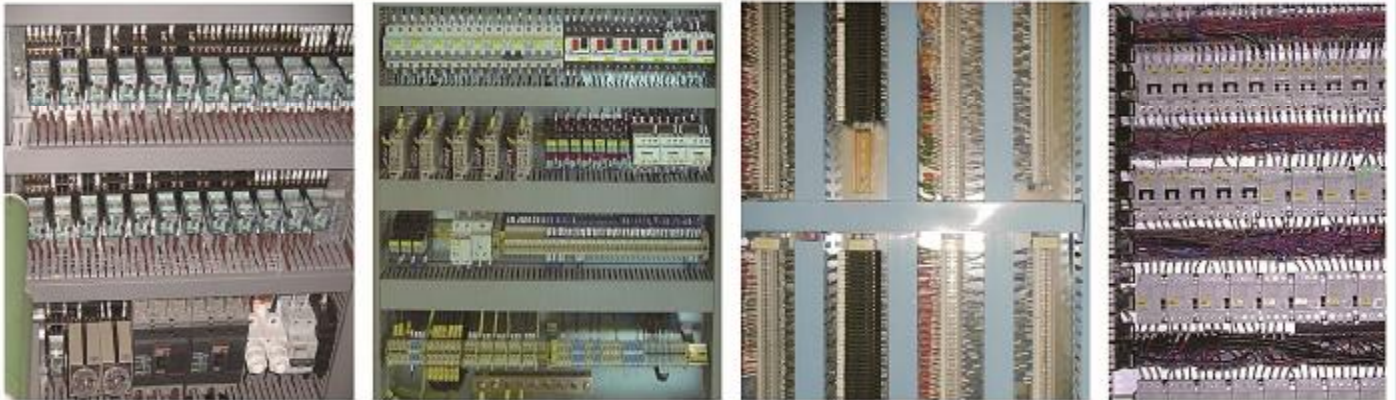

传统接线方式占空间大，导线多而杂乱，连接费时费力，出错不容易检修

适应现代工业的集成化模块产品

快速接线模式

 A detailed diagram of a modern quick-wiring module. The module is a black, rectangular unit with multiple rows of terminals and components. Red lines point from various callout boxes to specific features on the module.

- 适合多种DCS\PLC的标准化接口设计
- LED电源指示
- 回路编号
- 双电源冗余输入—确保电源持续供给
- 电源异常报警输出—在线监控电源故障
- 接口输出电源供电设置—可自由选择是否通过接口为DCS\PLC卡件供电
- 冗余接口
- 方便用记号笔标识端子板编号
- 方便拔插的隔离器或安全栅
- 方便用记号笔标识接口所对应的DCS卡件编号
- 用于固定隔离器或安全栅的卡扣
- 模数化安装孔—配合模数化安装板可以免钻孔快速固定端子板
- 具有外观专利的高强度保护壳体和安装支架
- 方便地用记号笔标注回路及仪表位号
- 隔离器或安全栅接口
- 方便拔插的高强度端子，可以不拆线更换端子板
- 保护接地端子

领先的技术 贴心的设计

快速接线模块：控制柜装配的全新概念

传统接线模式

快速接线模式



控制组件



继电器隔离

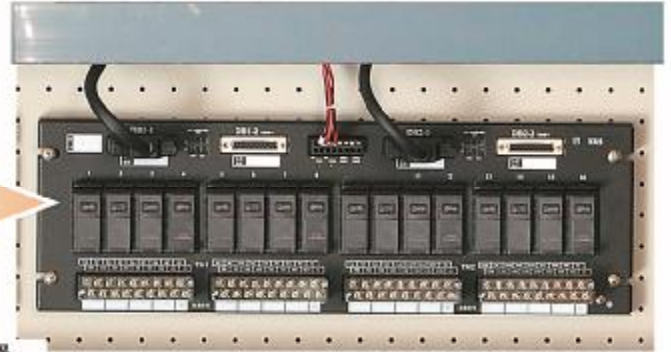
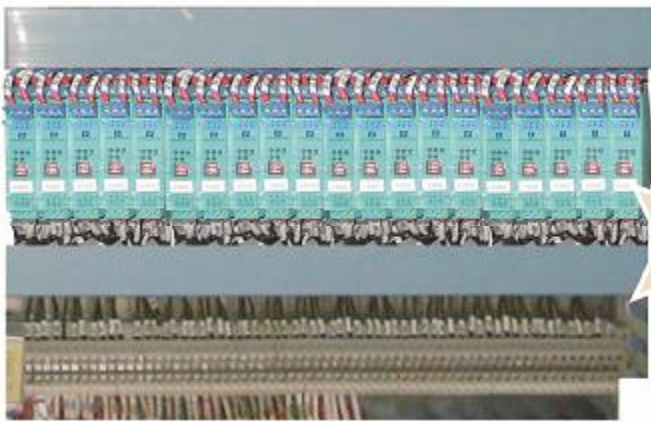

隔离器安全栅



非隔离

- 一页简单表格替代配线蓝图
- 改变用途只需改动设置，为设计变更提供最大便利
- 让普工具备专业配线技工的装配水平
- 免拆线测试信号电流和故障指示功能轻松解决日常维护难题
- 丢掉米尺、电钻、打号机、压线钳、万用表和各式配件，一把螺丝刀搞定控制柜装配

快速接线模块：控制柜装配的全新概念

专利产品

多：功能多、用途广

快：设计快、施工快

好：美观好用、可靠

省：省人工、省材料

- **全系列模块化结构**：将控制柜内接线附件设计成模块化结构的系列产品，包括信号输入输出、电源分配等，采用标准的安装尺寸，元器件透明化布置，指示一目了然，既美观又快捷。
- **功能全面**：兼有信号隔离和驱动、本安保护、回路供电、卡件供电、信号指示、报警指示、回路保护、电源保护、信号转接等多项功能，全面提升配线质量。
- **简化设计和布线**：采用板上跳线的型式解决了外部设备与系统卡件接线的差异化和复杂化问题。信号传输和供电巧妙有机的融合在一起，同一个卡件可以接驳不同类型的仪表和信号，只需改变板上跳线，减少了线路节点。盘内施工图纸简化为简单表格，降低了复杂线路对图纸的依赖性，彻底简化了施工图纸设计和盘内布线过程。
- **省略端子排**：外部接线端配备的拔插式接线端子块可方便端子维修，更换端子板可不拆除接线。弹簧端子则具有接线快捷、压接可靠、故障率低的特点。1~2.5mm²导线可直接接驳端子板，不必再专门配备接线端子排。内部接线端采用专用接口，使用特制电缆与PLC或DCS快速插接。
- **全方位保护、不拆线停表、省略配电开关，避免误操作**：各信号回路均配备了拔插方便的保险以提供全方位的安全保障，用户不必再为外部设备单独配备配电开关和保险端子。特别解决了DCS及PLC系统外围仪表停表的问题，检修、拆除外部设备只要拔下保险而不必拆线，既快捷高效又安全可靠防止错接。电源回路采用过压、过流、反接保护措施，确保系统设备安全运行。
- **LED指示、不拆线测电流，方便维护维修**：电源回路和信号回路均配备全方位的LED信号指示及保险熔断报警，配合巧妙的不拆线测量信号电流技术，测量信号电流只要将电流表表笔插入测试孔即可，整个测量过程设备不断电、不影响正常测控过程，为维护工作提供了极大方便。
- **快速装配**：使用本公司设计的带标准模数孔的专用安装背板，可以抛开钻孔工具，只需一把螺丝刀就能完成柜内电气元件的安装。

广泛兼容

兼容国内外主流品牌DCS\PLC控制系统



全面覆盖

涵盖非隔离、继电器隔离、隔离器、本安防爆四大类信号传输方式

快速接线模块方式



端子柜



继电器柜

滨州新大新

选择传动的两种方式

方案一：直接联系当地ABB传动销售办事处(参见第十五页)并让他们知道你的要求。更多信息参见第三页。

或

方案二：参考下面的七步构建你自己的订货代码。

类型代码：

ACS510

01

03A3

4

B055

1

产品系列

2

容量（额定输出电流值）

3

电压

4

外形尺寸

5

结构

6

可选件（防护等级IP54）

7

外部可选件

目录

ABB低压交流传动, ACS510

	页	
ABB低压交流传动	4	1
容量, 类型及电压	5	2
		3
外形尺寸	5	4
结构	6	5
可选件	7	6
控制接口		
如何选择可选件	7	
基本型控制盘	7	
DriveWindow Light 2	7	
即插型可选件		
扩展继电器输出模块	8	
即插型现场总线模块	8	
外部可选件		
输出滤波器	9	7
制动单元和斩波器	10	
技术数据	10	
冷却	10	
输入电缆和熔断器	11	
技术规范	12	
服务产品	13	
联系及网站信息	14	

ABB ACS510

ACS510 - 01 - 03A3 - 4 + B055

ACS510 — ABB低压交流传动家族中的一员

什么是ACS510?

ACS510是ABB又一款杰出的低压交流传动产品。ACS510可以简单的购买, 安装, 配置和使用, 可节省相当多的时间。

ABB标准传动保证

- 及时交货
- 快速安装
- 快速启动
- 无忧使用

应用领域

ACS510传动应用于广泛的工业领域, 适用各种类型负载。ACS510还针对风机水泵应用作了特别的优化, 典型的应用包括恒压供水, 冷却风机, 地铁和隧道通风机等等。

亮点

- 完美匹配风机水泵应用
- 高级控制盘
- 用于降低谐波的专利技术: 变感式电抗器
- 循环软起
- 用户自定义U/F曲线
- 超越模式
- 内置RFI滤波器作为标准配置, 适用于第一和第二环境
- CE认证

主要性能

性能		注释	优点
完美匹配 风机水泵	增强的PFC应用	最多可控制7(1+6)个泵	能切换更多的泵
	SPFC	循环软起功能	可依次调节每个泵
	多点U/F曲线	可自由定义5点U/F曲线	更灵活广泛的应用
	超越模式	应用于隧道风机的火灾模式	应用于紧急情况下
更经济	PID调节器	两个独立的内置PID控制器: PID1和PID2 PID1可设置两套参数	通过PID2可控制一个独立的外部阀门
	直觉特性	噪音最优化 当传动温度降低时自动增加开关频率 可控的冷却风机: 仅在需要时启动	按传动的温度可随机分布开关频率, 极大改善了电机噪音, 并提高功效
	磁通优化	负载降低时自动调整电机磁通	极大地降低能耗和噪音
更环保 (标准配置)	连接性	简单安装 可并排安装 容易连接电缆 通过多种I/O连接和即插式可选件方便地连接到现场总线系统上	减少安装时间 节约安装空间 可靠的电缆连接
	EMC 电抗器	适用于第一及第二环境的RFI滤波器作为标配 变感电抗器: 根据不同的负载匹配电感量 因此抑制和减少谐波	不需要额外的外部滤波器 降低总谐波 (THD)
其它	高级控制盘	2个软功能键, 功能随状态不同而改变 内置帮助键 可观察已修改过的参数列表	容易配置和调试 快速启动 快速进入参数
	现场总线	内置RS485接口, 使用Modbus协议 即插式现场总线模块作为可选件	降低成本 可适应多种总线协议的应用需求

容量，类型及电压

ACS510 - 01 - 03A3 - 4 + B055

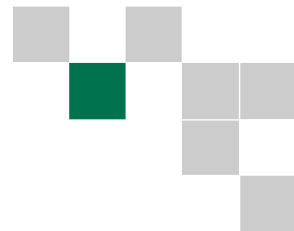

型号代码

型号代码一栏（右图第4列）清楚地表明了传动的功率容量和外形尺寸。对应你所选中了的型号代码，外形尺寸（第5列）可以用来确定传动尺寸，如下图所示。

电压

ACS510提供的电压范围：
4 = 380 - 480V

壁挂式单元

3相电源输入380-480 V				
额定容量			型号代码	外形尺寸
S _N kVA	P _N kW	I _{2N} A		
2.3	1.1	3.3	ACS510-01-03A3-4	R1
3	1.5	4.1	ACS510-01-04A1-4	R1
4	2.2	5.6	ACS510-01-05A6-4	R1
5	3	7.2	ACS510-01-07A2-4	R1
6	4	9.4	ACS510-01-09A4-4	R1
9	5.5	11.9	ACS510-01-012A-4	R1
11	7.5	17	ACS510-01-017A-4	R2
16	11	25	ACS510-01-025A-4	R2
20	15	31	ACS510-01-031A-4	R3
25	18.5	38	ACS510-01-038A-4	R3
30	22	45	ACS510-01-045A-4	R4
41	30	60	ACS510-01-060A-4	R4
50	37	72	ACS510-01-072A-4	R4
60	45	96	ACS510-01-096A-4	R5
70	55	124	ACS510-01-124A-4	R6
100	75	157	ACS510-01-157A-4	R6
120	90	180	ACS510-01-180A-4	R6
140	110	195	ACS510-01-195A-4	R6

S_N kVA = 一般应用下400V时的电机视在功率
P_N kW = 一般应用下400V时的电机额定功率
I_{2N} A = 一般应用下400V时的电机额定电流

尺寸

ACS510 - 01 - 03A3 - 4 + B055

壁挂式单元

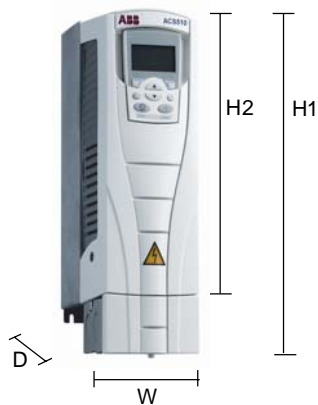

H1=带电缆接线盒时的高度
H2=不带电缆接线盒时的高度
W = 宽度 D = 深度

壁挂式单元

外形尺寸	尺寸及重量								
	IP 21					IP 54			重量 kg
	H1 mm	H2 mm	W mm	D mm	重量 kg	H mm	W mm	D mm	
R1	369	330	125	212	6.5	441	215	238	8.2
R2	469	430	125	222	9	541	215	245	11.2
R3	583	490	203	231	16	604	257	276	18.5
R4	689	596	203	262	24	723	257	306	26.5
R5	739	602	265	286	34	776	369	309	38.5
R6	880	700	300	400	69	924	410	423	86

结构



ACS510 - 01 - 03A3 - 4 + B055

类型代码中“01”代表传动的安装方式及功率范围。
按照下表选择你所需要的传动类型。

01	IP54单元...
<ul style="list-style-type: none"> ■ 壁挂式外形 (按功率大小分为R1-R6) ■ 1.1至110kW ■ IP21 ■ 内置RFI滤波器 ■ 内置多种应用宏 ■ 内置Modbus接口 ■ 电缆接线盒 ■ 内置制动斩波器(R1-R2) 	<ul style="list-style-type: none"> ■ 如果需要IP54的防护等级, 请参考第七页的“可选项”代码。

中文助手型控制盘 ACS-CP-D

- 该控制盘更容易进行传动编程, 可带电插拔, 并具有全中文语言文字功能
- 助手型控制盘需单独订货
- 控制盘有调试向导功能, 并内置了帮助功能用来指导用户
- 控制盘可以拷贝参数用于备份或下载到另一个传动中
- 一个大的显示屏和软键使传动非常容易操作

名称	功能
	启动 传动开始运行
	停止 传动停止运行
	上键 改变参数及参数值/增加给定
	下键 改变参数及参数值/减少给定
	本地/远程 在本地(控制盘)与远程(I/O或其他控制源)之间切换
	帮助 内置帮助按钮
	软键1 按照控制盘的状态改变功能
	软键2 按照控制盘的状态改变功能

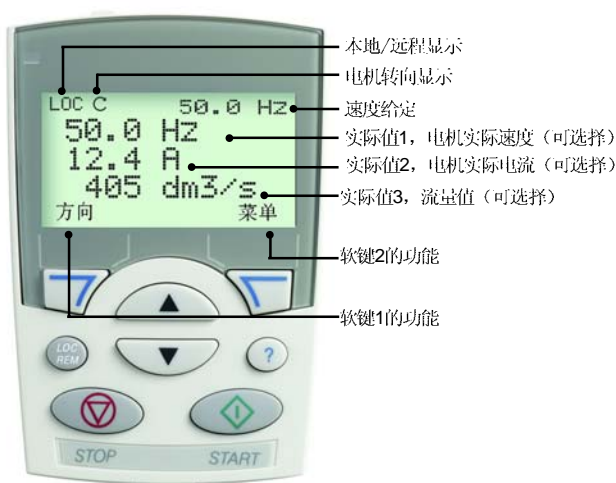

其他可选件

控制接口

ACS510 - 01 - 03A3 - 4 + B055

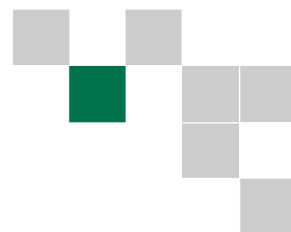

如何选择可选件

以下是ACS510系列的可选件。订货时请注明可选件型号。

可用的可选件

防护等级	
B055	IP 54
无特指	IP 21, 涂层板作为标配
控制盘	
中文助手型控制盘	ACS-CP-D
基本型控制盘	ACS-CP-C
控制盘安装组件	ACS-CP-EXT
I/O可选件¹	
扩展继电器输出模块	OREL-01
高压数字输入模块	OHDI-01
现场总线²	
DeviceNet	RDNA-01
LonWorks	RLON-01
Profibus-DP	RPBA-01
CANOpen	RCAN-01
ControlNet	RCNA-01

注¹ 一个插槽适用于扩展继电器输出模块。
注² 一个插槽适用于现场总线适配器, 而Modbus接口做为标配内置。

基本型控制盘

基本型控制盘具有单行数字显示。这个盘可以用来控制传动, 修改参数值或将他们拷贝到另一个传动中。



DriveWindow Light 2

Drive Window Light 2是一个PC软件用于快速调试和控制 传动。它具有编程, 监视, 故障跟踪和维护的功能。它也是一个设置和控制工具, 运行在Win98, WinNT, Win2000和WinXP兼容机中。

Drive Window Light 2可以在线和离线操作。它不需要增加额外的PC硬件。它使用PC机的RS-232接口。它与ACS140, ACS160, ACS400, ACS550, ACS510, ACS600, ACS800和DCS400兼容。

DriveWindow Light 2特性

- 图形显示
- 在线和离线观察并改变传动参数
- 备份和恢复参数。故障状态时的参数可以被上载
- 图形监视信号实际值
- I/O 映射表
- 操作传动

控制盘安装组件

使用控制盘安装组件可以将控制盘安装到控制柜门或操作台台面上。这套组件包括一根3米长的电缆, 一个密封垫, 相应的固定螺钉和安装模板。



可选件

即插型可选件

ACS510 - 01 - 03A3 - 4 + B055

扩展继电器输出模块

这个可选件提供了三路额外的继电器输出接口。它们可以用于多风机控制，多水泵控制或多个监视功能。所有的继电器可以通过助手型控制盘进行编程来控制开闭。另外，也可以通过现场总线进行控制。

即插型现场总线模块

使用总线模块可选件可以方便的构成自动化系统。简单的总线连接代替了大量的常规控制接线，不仅降低了成本并还提高了可靠性。

ACS510 支持以下现场总线模块

- DeviceNet
- LonWorks
- Profibus-DP
- CANOpen
- ControlNet

现场总线模块的型号代码参见第七页。

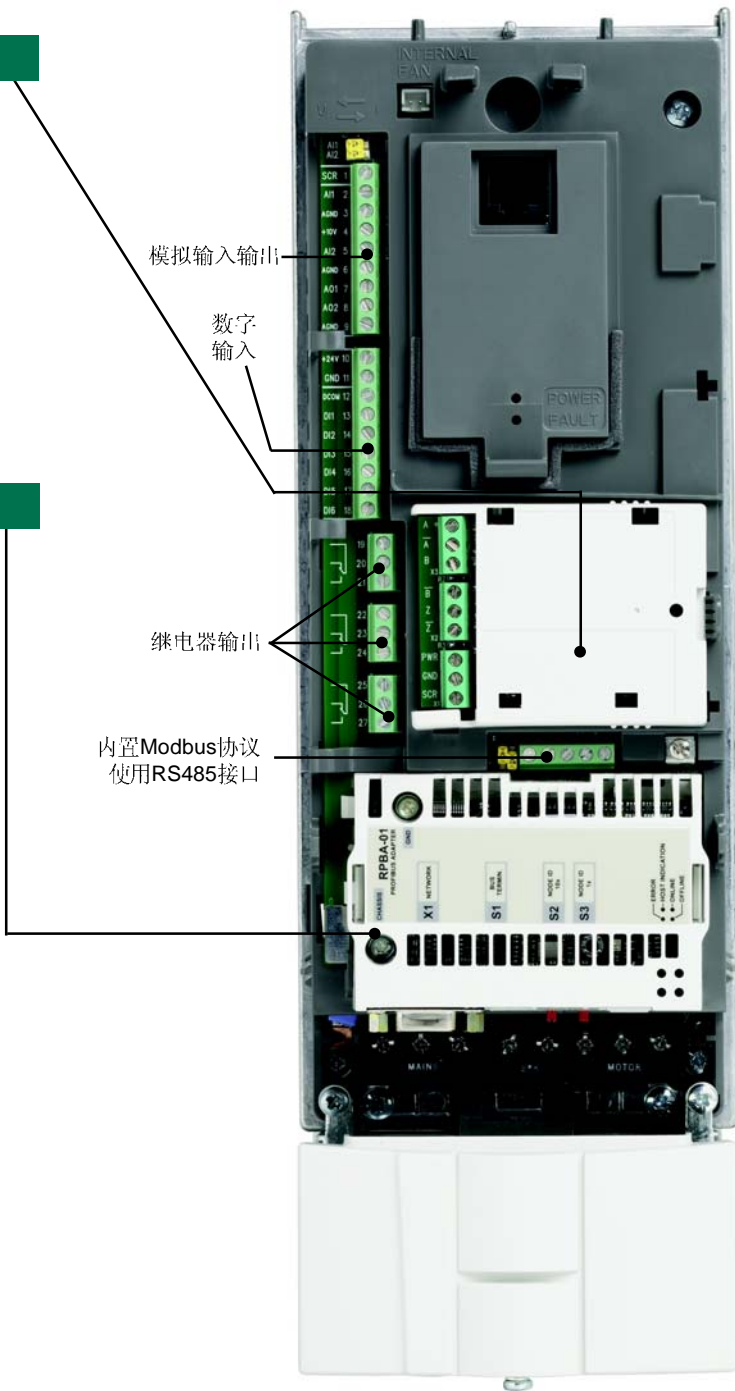

可选件

外部可选件

外部可选件需单独订购

输出滤波器

当电机电缆长于额定长度时要使用输出滤波器。这样可以使大部分传动所对应的电机电缆达到标准长度的1.5倍。参见下表。带输出滤波器时最大开关频率是4kHz。

选型表

型号代码	最大电缆面积 mm ²	电流 A	最大电缆长度(m) 带电抗器	最大电缆长度(m) 不带电抗器	输出滤波器 型号代码
ACS510-01-03A3-4	10	15	150	100	NOCH-0016-6X
ACS510-01-04A1-4	10	15	150	100	NOCH-0016-6X
ACS510-01-05A6-4	10	15	150	100	NOCH-0016-6X
ACS510-01-07A2-4	10	15	150	100	NOCH-0016-6X
ACS510-01-09A4-4	10	15	150	100	NOCH-0016-6X
ACS510-01-012A-4	10	15	150	100	NOCH-0016-6X
ACS510-01-017A-4	10	15	250	200	NOCH-0016-6X
ACS510-01-025A-4	16	28	250	200	NOCH-0030-6X
ACS510-01-031A-4	16	28	250	200	NOCH-0030-6X
ACS510-01-038A-4	16	28	250	200	NOCH-0030-6X
ACS510-01-045A-4	35	65	300	200	NOCH-0070-6X
ACS510-01-060A-4	35	65	300	200	NOCH-0070-6X
ACS510-01-072A-4	35	65	300	200	NOCH-0070-6X
ACS510-01-096A-4	-	-	-	300	NOCH-0070-6X
ACS510-01-124A-4	-	-	-	300	NOCH-0120-6X
ACS510-01-157A-4	-	-	-	300	NOCH-0120-6X
ACS510-01-180A-4	-	-	-	300	NOCH-0120-6X
ACS510-01-195A-4	-	-	-	300	NOCH-0260-60

X 表示防护标准。 2 = IP 22, 5 = IP 54

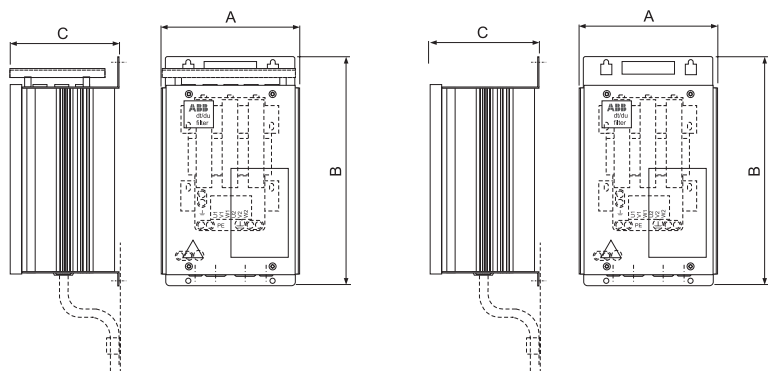

尺寸

输出滤波器 型号代码	A mm	B mm	C mm	重量 kg
NOCH-0016-62/65	199	323	154	6
NOCH-0030-62/65	249	348	172	9
NOCH-0070-62/65	279	433	202	15.5
NOCH-0120-62/65	308	765	256	45
NOCH-0260-60**	185	383	111	12

** 包含3个滤波器，上面尺寸用于一个滤波器

注意

输出滤波器并不能改善传动的EMC性能。为满足当地的EMC要求，需要适当的RFI滤波器。更多的信息请参照ACS510技术手册。

可选件

外部可选件

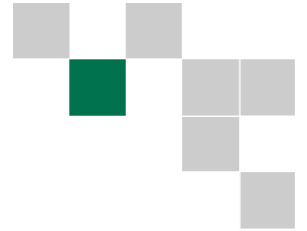

制动单元和斩波器

外形尺寸为R1和R2的模块已经内置了制动斩波器作为标配。其他的型号使用通用的制动斩波器和制动电阻。更多的信息请参照ACS-BRK制动单元安装及启动指导及NBRA-6XX制动斩波器安装和启动指导。

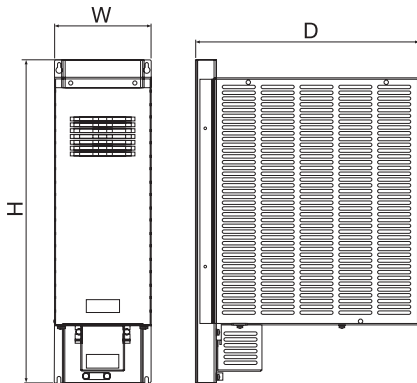

制动单元技术数据

变频器 输入电压	电阻 ohm	连续输出 W	最大输出 (20 s) W	制动单元 型号代码
200 - 240 V AC 380 - 480 V AC	32	2000	4500 12000	ACS-BRK-C
200 - 240 V AC 380 - 480 V AC	10.5	7000	14000 42000	ACS-BRK-D
380 - 480 V AC	4	9000	79500	NBRA-656*

尺寸

宽度(W) mm	高度(H) mm	深度(D) mm	重量 kg	制动单元 型号代码
150	500	347	7.5	ACS-BRK-C
270	600	450	20.5	ACS-BRK-D
139.5	173	156.6	2.3	NBRA-656*

注*：NBRA-656斩波器不带制动电阻，需外配。这里的数据是所允许的最小阻值。

技术数据

冷却

ACS510是按照强迫风冷设计的。冷却空气不能含有腐蚀性成分，并且温度不能超过40°C（降容使用时为50°C）。关于环境限制的更多要求参见第十二页。

冷却空气流量

保留空间

安装形式	上部空间 mm	下部空间 mm	旁边空间 mm
壁挂式	200	200	0

型号 代码	外形 尺寸	散热量	空气流量
		W	m³/h
ACS510-01-03A3-4	R1	40	44
ACS510-01-04A1-4	R1	52	44
ACS510-01-05A6-4	R1	73	44
ACS510-01-07A2-4	R1	97	44
ACS510-01-09A4-4	R1	127	44
ACS510-01-012A-4	R1	172	44
ACS510-01-017A-4	R2	232	88
ACS510-01-025A-4	R2	337	88
ACS510-01-031A-4	R3	457	134
ACS510-01-038A-4	R3	562	134
ACS510-01-045A-4	R4	667	280
ACS510-01-060A-4	R4	907	280
ACS510-01-072A-4	R4	1120	280
ACS510-01-096A-4	R5	1440	168
ACS510-01-124A-4	R6	1940	405
ACS510-01-157A-4	R6	2310	405
ACS510-01-180A-4	R6	2810	405
ACS510-01-195A-4	R6	3050	405

技术数据

输入电缆和熔断器连接

可以使用符合标准的熔断器。进线电缆和熔断器连接参见下表。

推荐的输入保护熔断器

型号 代码	外形 尺寸	符合IEC的熔断器					符合UL的熔断器				
		输入 电缆			制造厂	熔断器 型号	输入 电缆			熔断器 型号	
		Cu mm ²	A	V		AWG		A	V		
ACS510-01-03A3-4	R1	1.5	10	600	N.A	IEC 269gG	14	10	600	UL Class T	
ACS510-01-04A1-4	R1	1.5	10	600	N.A	IEC 269gG	14	10	600	UL Class T	
ACS510-01-05A6-4	R1	1.5	10	600	N.A	IEC 269gG	14	10	600	UL Class T	
ACS510-01-07A2-4	R1	1.5	10	600	N.A	IEC 269gG	14	10	600	UL Class T	
ACS510-01-09A4-4	R1	1.5	10	600	N.A	IEC 269gG	14	15	600	UL Class T	
ACS510-01-012A-4	R1	2.5	16	600	N.A	IEC 269gG	12	15	600	UL Class T	
ACS510-01-017A-4	R2	2.5	16	600	N.A	IEC 269gG	10	20	600	UL Class T	
ACS510-01-025A-4	R2	6	25	600	N.A	IEC 269gG	8	30	600	UL Class T	
ACS510-01-031A-4	R3	10	35	600	N.A	IEC 269gG	8	40	600	UL Class T	
ACS510-01-038A-4	R3	16	50	600	N.A	IEC 269gG	6	50	600	UL Class T	
ACS510-01-045A-4	R4	16	50	600	N.A	IEC 269gG	6	60	600	UL Class T	
ACS510-01-060A-4	R4	25	63	600	N.A	IEC 269gG	4	80	600	UL Class T	
ACS510-01-072A-4	R4	35	80	600	N.A	IEC 269gG	3	90	600	UL Class T	
ACS510-01-096A-4	R5	50	125	600	N.A	IEC 269gG	1	125	600	UL Class T	
ACS510-01-124A-4	R6	70	160	600	N.A	IEC 269gG	1/0	175	600	UL Class T	
ACS510-01-157A-4	R6	95	200	600	N.A	IEC 269gG	4/0	200	600	UL Class T	
ACS510-01-180A-4	R6	120	250	600	N.A	IEC 269gG	250MCM	250	600	UL Class T	
ACS510-01-195A-4	R6	120	250	600	N.A	IEC 269gG	250MCM	250	600	UL Class T	

技术规范

ACS510 - 01 - 03A3 - 4 + B055

主电源连接	
电压	3相,380-480V,+10%/-15% 电压波动范围宽, 自动识别输入电压
频率	48 至 63 Hz
功率范围	1.1-110kW
功率因数	0.98
电机连接	
电压	3相, 0 至 输入电压
频率	0 至 500 Hz
连续负载能力	额定输出电流 I_{2N}
最大环境温度40度时 过载能力	一般应用 $1.1 \cdot I_{2N}$, 每10分钟允许1分钟;
最大环境温度40度时	最大 $1.5 \cdot I_{2N}$, 每60秒允许2秒
开关频率	缺省 4 kHz
标准	1 kHz, 4 kHz, 8 kHz, 12 kHz
可选	
加速时间	0.1至1800 s 可调
减速时间	0.1至1800 s 可调

可编程控制连接	
2路模拟输入 AI1, AI2	
电压信号	0 (2)至10 V, $R_{in}>312 \text{ k}\Omega$ 单端
电流信号	0 (4)至20 mA, $R_{in}=100 \text{ }\Omega$ 单端
给定电位器电源	10 V +/-2% 最大10 mA
最大延时	12...32 ms
分辨率	0.1%
精度	+/-1%
2路模拟输出 AO1,AO2	0 (4)至20 mA, 负载< 500 Ω
直流辅助电压源	24 V DC+/-10%, 最大250 mA
6路数字输入 DI1-DI6	12 V...24 V由内部或外部供电, 连接方式采用PNP或NPN类型
输入阻抗	2.4 k Ω
最大延时	5 ms +/- 1ms
3路继电器输出 RO1-RO3	
最大开关电压	250 V AC/30 V DC
最大开关电流	6 A/30 V DC; 1500 VA/230 VAC
最大连续电流	2 A rms
内置通讯接口	
RS 485	Modbus协议

环境限制	
环境温度	-15 至 40°C
	40 至 50°C
海拔高度	0至1000米 额定电流
额定电流	1000米至2000米, 每升高100米降容1%
相对湿度	低于95% (不允许冷凝)
防护等级	IP21 或 IP54
外壳颜色	NCS 1502-Y, RAL 9002, PMS 420 C
污染级别	不允许导电性粉尘
运输时	IEC60721-3-1, class1C3 (化学气体), Class 1S3 (固体颗粒)
存储时	IEC60721-3-2, Class2C3 (化学气体), Class 2S3 (固体颗粒)
运行时	IEC60721-3-3, Class3C3 (化学气体), Class 3S3 (固体颗粒)

可选件	
I/O适配器	
扩展继电器输出模块	OREL-01
现场总线	
DeviceNet	RDNA-01
LonWorks	RLON-01
Profibus-DP	RPBA-01
CANOpen	RCAN-01
ControlNet	RCNA-01

EMC (按照EN61800-3标准)	
对第一环境限制销售, 标准电机电缆长度: R3和R4为75米, R1,R2,R5和R6为100米	
对第二环境, 标准电机电缆长度: R5和R6为100米, R1,R2, R3和R4为300米	

控制连接

ACS510 - 01 - 03A3 - 4 + B055

以下仅是控制连接的一个示意图。
更多信息请参考 ACS510 用户手册。

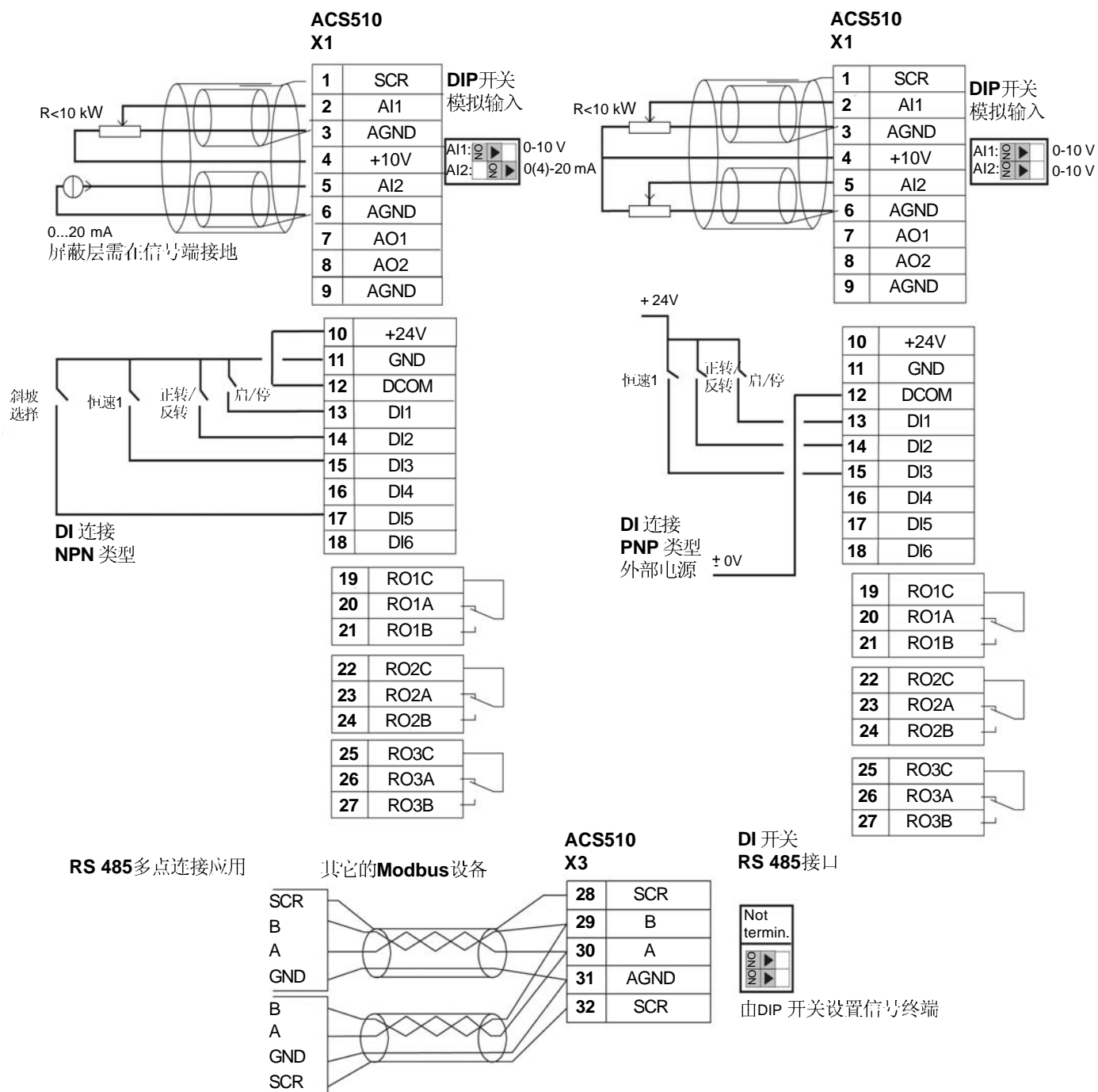

服务类产品

为了降低使用ABB传动产品的费用及实现最大的可靠性，ABB提供以下服务：

ABB维护服务

维护性服务将确保传动的最佳运行并延长使用寿命。

现场备件包

现场备件包括了传动的最关键的备件。包中的物品可以按照传动的数量进行选择。拥有这个备件包将会减少设备的停工时间并增加危机处理的可靠性。

开机服务

使用ABB的开机服务你可以相信你的传动得到正确的调试并很好的适用于你的应用。经过授权的ABB员工都在他们的领域经过了严格的培训。

培训服务

ABB为传动的服务和操作人员提供专门的培训服务。在成功完成这些培训之后，这些人员将会获得正确的和安全的使用ABB传动的技能。因此也能使他们的应用得到最佳的效果。培训课程可以按照参与者的目标和技巧的不同而划分成不同的模块部分。

ABB有覆盖全球的培训组织。更多的信息请联系当地的ABB办事处。



联系及网站信息

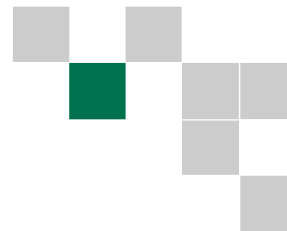

ABB集团的行为准则是“着眼全球，服务本地”这意味着无论您在哪，无论您在哪需要变频器，您只需拨打本地的ABB公司的电话，就可以得到您所需的服务。

ABB之所以遍布全球是基于与本地有实力的公司跨越国界的精诚合作，这保证了我们对所有客户始终如一的服务。

关于我们的调速产品的更详细资料请联系当地的ABB合作伙伴或访问ABB网站 www.abb.com/motors&drives。

关于订货，报价等请联系当地的ABB分销商，ABB办事处。或访问网站 www.abb.com/drivespartners

Argentina (Valentin Alsina)
Tel: +54 (0)114 229 5707
Fax: +54 (0)114 229 5593

Australia (Victoria)
Tel: +61 3 9644 4100
Fax: +61 3 9647 9256

Austria (Vienna)
Tel: 0800 201 009
Tel: +43 1 60109-0
Fax: +43 1 60109-8312

Belarus (Minsk)
Tel: +375 172 236 711
Tel: +375 172 239 185
Fax: +375 172 239 154

Belgium (Zaventem)
Tel: +32 2 718 6313
Fax: +32 2 718 6664

Bolivia (La Paz)
Tel: +591 2 242 3636
Fax: +591 2 242 3698

Bosnia Herzegovina (Tuzla)
Tel: +387 35 255 097
Fax: +387 35 255 098

Brazil (Sao Paulo)
Tel: 0800 149 111
Tel: +55 11 3688 9282
Fax: +55 11 3684 1991

Bulgaria (Sofia)
Tel: +359 2 981 4533
Fax: +359 2 980 0846

Canada (Montreal)
Tel: +1 514 215 3006
Fax: +1 514 332 0609

Chile (Santiago)
Tel: +56 2 471 4391
Fax: +56 2 471 4399

China (Beijing)
Tel: +86 10 8456 6688
Fax: +86 10 8456 7636

Colombia (Bogota)
Tel: +57 1 417 8000
Fax: +57 1 413 4086

Croatia (Zagreb)
Tel: +385 1 238 3600
Fax: +385 1 239 5598

Czech Republic (Prague)
Tel: +420 234 322 360
Fax: +420 234 322 310

Denmark (Skovlunde)
Tel: +45 44 504 345
Fax: +45 44 504 365

Estonia (Tallinn)
Tel: +372 6 711 800
Fax: +372 6 711 810

Finland (Helsinki)
Tel: +358 10 22 11
Tel: +358 10 222 1999
Fax: +358 10 222 2913

France (Champagne)
Tel: +33 (0)810 020 000
Fax: +33 (0)472 054 041

Germany (Mannheim)
Tel: 0800 2667 220
Tel: +49 (0)621 381 1741
Fax: +49 (0)621 381 1777

Greece (Athens)
Tel: +30 210 289 1900
Fax: +30 210 289 1999

Hungary (Budapest)
Tel: +36 1 443 2224
Fax: +36 1 443 2144

India (Bangalore)
Tel: +91 80 837 0416
Fax: +91 80 839 9173

Indonesia (Jakarta)
Tel: +62 21 590 9955
Fax: +62 21 590 0115
Fax: +62 21 590 0116

Ireland (Dublin)
Tel: +353 1 405 7300
Fax: +353 1 405 7312

Israel (Tirat Carmel)
Tel: +972 4 858 1188
Fax: +972 4 858 1199

Italy (Milano)
Tel: +39 02 2414 3792
Fax: +39 02 2414 3979

Latvia (Riga)
Tel: +371 7 063 600
Fax: +371 7 063 601

Lithuania (Vilnius)
Tel: +370 5 273 8300
Fax: +370 5 273 8333

Luxembourg (Leudelange)
Tel: +352 493 116
Fax: +352 492 859

Macedonia (Skopje)
Tel: +389 2 118 010
Fax: +389 2 118 774

Malaysia (Kuala Lumpur)
Tel: +60 3 5628 4888
Fax: +60 3 5631 2926

Mexico (Mexico City)
Tel: +52 55 5328 1400
Fax: +52 55 5328 1482/1439

The Netherlands (Rotterdam)

Tel: +31 (0)10 407 8362
Fax: +31 (0)10 407 8433

New Zealand (Auckland)
Tel: +64 9 356 2170
Fax: +64 9 357 0019

Norway (Oslo)
Tel: +47 22 872 000
Fax: +47 22 872 541

Peru (Lima)
Tel: +51 1 561 0404
Fax: +51 1 561 3040

Philippines (Metro Manila)
Tel: +63 2 821 7777
Fax: +63 2 823 0309
Fax: +63 2 824 4637

Poland (Lodz)
Tel: +48 42 613 4900
Fax: +48 42 613 4901

Portugal (Amadora)
Tel: +351 21 425 6239
Fax: +351 21 425 6392

Romania (Bucarest)
Tel: +40 21 310 4377
Fax: +40 21 310 4383

Russia (Moscow)
Tel: +7 095 956 9810
Fax: +7 095 956 3018

Saudi-Arabia (Al Khobar)
Tel: +966 (0)3 882 9394
Fax: +966 (0)3 882 4603

Serbia and Montenegro (Belgrade)
Tel: +381 11 324 4341
Fax: +381 11 324 1623

Singapore
Tel: +65 6776 5711
Fax: +65 6778 0222

Slovakia (Banska Bystrica)
Tel: +421 48 410 2324
Fax: +421 48 410 2325

Slovenia (Ljubljana)
Tel: +386 1 587 5482
Fax: +386 1 587 5495

South Africa (Johannesburg)
Tel: +27 11 617 2000
Fax: +27 11 908 2061

South Korea (Seoul)
Tel: +82 2 528 2794
Fax: +82 2 528 2338

Spain (Barcelona)
Tel: +34 (9)3 728 8700
Fax: +34 (9)3 728 8743

Sweden (Västerås)
Tel: +46 (0)21 32 93 00
Fax: +46 (0)21 32 93 01

Switzerland (Zürich)
Tel: +41 (0)58 586 0000
Fax: +41 (0)58 586 0603

Taiwan (Taipei)
Tel: +886 2 2577 6090
Fax: +886 2 2577 9467
Fax: +866 2 2577 9434

Thailand (Bangkok)
Tel: +66 2 665 2000
Fax: +66 2 665 1042

Turkey (Istanbul)
Tel: +90 216 528 2200
Fax: +90 216 365 2944

United Kingdom (Manchester)
Tel: +44 (0)161 445 5555
Fax: +44 (0)161 445 6066

Uruguay (Montevideo)
Tel: +598 2 707 7300
Tel: +598 2 707 7466

USA (New Berlin)
Tel: +1 800 752 0696
Tel: +1 262 785 3200
Fax: +1 262 785 0397

Venezuela (Caracas)
Tel: +58 212 203 1817
Fax: +58 212 237 6270



441 024
Printed matter
HANSWERTJ/275227/
2008



北京ABB电气传动系统有限公司
 中国，北京，100015
 北京市朝阳区酒仙桥北路10号D区1号
 电话 +86 10 58217788
 传真 +86 10 58217518,58217618
 网址 <http://www.abb.com/motors&drives>
 24小时X365天咨询热线 +86 10 58217766,58217799

3ABD00017602 版本: A 中文/有效期至106. 2005.

